

**DUNAVOX**  
THE WINE COOLING EXPERT

## **DUNAVOX Horizon**

**RU** USER MANUAL V4.0-2026



# ПРЕДИСЛОВИЕ

Уважаемый клиент,

Спасибо, что купили этот прибор и доверили Dunavox. Мы спроектировали Этот продукт с максимальной заботой и надеемся, что он станет гордым и долгосрочным дополнением к вашему дому. Если у вас есть вопросы по вашему прибору, пожалуйста, дайте знать, мы с радостью поможем вам!

## DUNAVOX Horizon

- Push-to-open
- ЖК-сенсорный экран
- WIFI + Smart App
- Интегрированная система вентиляции
- Телескопическая деревянная полка
- Многосветодиодный светильник

## Продукты Horizon

DVH-19.50B.TO

DVH-19.50SS.TO

DVH-19.50C.TO

DVH-19.50MB.TO

DVH-25.65DB.TO

DVH-25.65DSS.TO

DVH-25.65DC.TO

DVH-44.120DB.TO

DVH-44.120DSS.TO

DVH-44.120DC.TO

DVH-70.185DB.TO

DVH-70.185DSS.TO

DVH-70.185DC.TO

## СОДЕРЖАНИЕ

## НОМЕР СТРАНИЦЫ

|  |    |
|--|----|
| 1. Об этом документе   | 1  |
| 1.1. Язык  | 1  |
| 1.2. Соответствующая документация                            | 1  |
| 1.3. Используемые символы                                    | 1  |
| 2. Описание продукта   | 1  |
| 2.1. Конформизм  | 1  |
| 3. Безопасность  | 2  |
| 3.1. Предназначение  | 2  |
| 3.2. Целевые пользователи                                    | 2  |
| 3.3. Инструкции по безопасности                              | 2  |
| 4. Транспорт и хранение                                      | 3  |
| 4.1. Транспорт   | 4  |
| 4.2. Хранение  | 4  |
| 5. Установка   | 4  |
| 5.1. Перед установкой и использованием нового прибора        | 4  |
| 5.2. Важные инструкции по безопасности                       | 4  |
| 5.3. Установка винного шкафа                                 | 5  |
| 5.4. Выбор места   | 6  |
| 5.5. Подготовка прибора к установке                          | 6  |
| 5.6. Подключение блока питания                               | 7  |
| 5.7. Установка прибора                                       | 7  |
| 5.8. Обратная сторона двери                                  | 7  |
| 5.9. Фиксация на шкафчике                                    | 7  |
| 5.10. Завершение установки                                   | 8  |
| 6. Управление прибором                                       | 8  |
| 6.1. Кнопка включения/выключения питания.                    | 8  |
| 6.2. Кнопка блокировки                                       | 8  |
| 6.3. Кнопка переключателя функций                            | 8  |
| 6.4. Кнопка настройки функции                                | 9  |
| 6.5. Настройка температуры                                   | 9  |
| 6.6. Страница настройки режима работы                        | 9  |
| 6.7. Страница настроек режима света                          | 10 |
| 6.8. Страница настройки яркости света                        | 10 |
| 6.9. Страница с настройками светлых цветов                   | 10 |
| 6.10. Выбор между °C/F                                       | 10 |
| 6.11. Шаги использования Wi-Fi                               | 10 |
| 6.12. Сетевой интерфейс                                      | 11 |
| 7. Полки   | 11 |
| 7.1. Установка рельсов                                       | 11 |
| 8. Дверь   | 12 |
| 8.1. Как изменить угол открытия двери для моделей с 2 зонами | 12 |
| 8.2. Как изменить угол открытия двери для модели с 1 зоной   | 13 |
| 8.3. Использование функции нажатия и открытия двери          | 13 |
| 8.4. Сброс начальной позиции                                 | 14 |
| 8.5. Как отрегулировать толкающую дверь                      | 14 |
| 9. Температура   | 14 |
| 9.1. Зоны  | 15 |
| 9.2. Контроль температуры                                    | 15 |
| 9.3. Хранение вина   | 15 |
| 9.4. Добавление контейнера для влажности (по желанию)        | 16 |
| 10. Энергосбережение   | 16 |
| 11. Уход и обслуживание                                      | 16 |
| 11.1. Уборка   | 16 |
| 11.2. Разморозка прибора                                     | 17 |
| 12. Отключение электроэнергии                                | 17 |
| 13. Отпуск   | 17 |
| 14. Перемещение винного холодильника                         | 17 |
| 15. Часто задаваемые вопросы                                 | 17 |
| 16. Утилизация   | 19 |
| 17. Гарантия   | 19 |

## А. ОБ ЭТОМ ДОКУМЕНТЕ

Это руководство применимо ко всем моделям Horizon от Dunavox. Если главы применимы только к некоторым моделям, это будет упомянуто в заголовке или в начале главы.

Прочитайте и поймите это руководство перед использованием продукта. Аккуратно храните это руководство для будущего.

Мы оставляем за собой право изменять параметры без предварительного уведомления.

### 1.1. Язык

Это руководство изначально написано на английском языке. Все остальные языковые версии являются переводами оригинального текста. Если ваш предпочитаемый язык недоступен в печатной версии, пожалуйста, посетите наш сайт и найдите соответствующую модель, чтобы скачать руководство пользователя на необходимом языке.

### 1.2. Соответствующая документация

Для этого устройства доступна следующая документация:

| Документ                  | Расположение      |
|---------------------------|-------------------|
| Руководство пользователя  | Этот документ     |
| Энергетическая маркировка | Упакован в прибор |
| Чертёж установки          |                   |

### 1.3. Используемые символы

В этом руководстве содержится инструкции по безопасности. Игнорирование этих инструкций может привести к травме или повреждению прибора. Каждая инструкция безопасности обозначается сигнальным словом. Сигнальное слово соответствует уровню риска описанной опасной ситуации.

|                    |   |
|--------------------|---|
| <b>ВНИМАНИЕ!</b>   | Этот символ указывает на опасную ситуацию, которая, если не избежать, может привести к смерти или серьёзным травмам.    |
| <b>ОСТОРОЖНО!</b>  | Этот символ указывает на опасную ситуацию, которую если не избежать, она может привести к лёгким или умеренным травмам. |
| <b>УВЕДОМЛЕНИЕ</b> | Этот символ указывает на ситуацию, которую если не избежать, она может привести к повреждению продукта.                 |

Другие символы в этом руководстве не относятся к безопасности.

|                 |   |
|-----------------|---|
| <b>Чайевые!</b> | Этот символ указывает на совет, полезный для некоторых пользователей. |
|-----------------|---|

## Б. ОПИСАНИЕ ПРОДУКТА

Это высококачественный винный охладитель с премиальным видом и ощущениями. Прибор оснащён динамическим климатическим режимом, который идеально подходит для длительного хранения винных бутылок. В следующей таблице показано количество зон и вместимость бутылок в каждой модели.

|                        | Горизонт |    |    |    |
|------------------------|----------|----|----|----|
|                        | 19       | 25 | 44 | 70 |
| Количество зон         | 1        | 2  | 2  | 2  |
| Вместимость<br>бутылок | 19       | 25 | 44 | 70 |

См. приложение 1 для полного списка спецификаций.

## 2.1. Конформизм

|                 |
|-----------------|
| LVD 2015/35/EU  |
| EMC 2014/30/EU  |
| ERP 2009/125/EC |
| RoHS 2011/65/EC |
| Сертификат CB   |
| Сертификация CE |

## В. БЕЗОПАСНОСТЬ

### 3.1. Предназначение

- Этот прибор предназначен для хранения вин при оптимальной температуре.
- Этот прибор предназначен для встроенного или под прилавком (DVH-19.50B.TO, DVH-19.50SS.TO, DVH-19.50C.TO, DVH-19.50MB.TO, DVH-25.65DB.TO, DVH-25.65DSS.TO, DVH-25.65DC.TO, DVH-44.120DB.TO, DVH-44.120DSS.TO, DVH-44.120DC.TO)
- Прибор предназначен для использования в домашних условиях.
- Прибор предназначен только для использования в помещении.
- Этот прибор предназначен для хранения вина.

### 3.2. Предназначенные пользователи

Это устройство может использоваться детьми в возрасте 8 лет и старше, а также людьми с ограниченными физическими, сенсорными или умственными способностями, либо с недостатком опыта и знаний, если им назначили надзор или инструкции по безопасному использованию продукта и они понимают связанные с ним опасности. Дети не должны играть с этим продуктом. Уборка и обслуживание пользователей не должны выполняться детьми без присмотра.

### 3.3. Инструкции по безопасности

#### **ВНИМАНИЕ!**

Риск электрического тока. Когда прибор подключён к сети, он содержит высокое напряжение.

- Выключите предохранитель розетки перед подключением прибора к сети.
- Заземли прибор.
- Перед проведением технического обслуживания выключите предохранитель розетки.
- Не перемещайте прибор, когда он подключён к активной розетке.
- Не подключайте прибор к розетке, если шнур питания повреждён. Если шнур питания повреждён, его должен заменить производитель или авторизованный сервисный центр.
- Не подключайте прибор к неисправной розетке.
- Держать прибор и шнур питания подальше от воды и влаги.
- Не отключайте прибор, потянув за кабель. Всегда держитесь за разъём и тяните.
- Не отключайте прибор влажными руками.
- Не размещайте несколько розеток питания или удлинителей за прибором.

## **ВНИМАНИЕ!**

Хладагент очень воспламеняющийся! Хладагент может вызвать пожар при контакте с пламенем или искрами.

- Не используйте прибор в присутствии взрывчатых или горючих паров.
- Не используйте прибор при повреждении контура хладагента.
- Если хладагент протекал из прибора:
  - Избегайте огня или искр.
  - Отключить предохранитель розетки прибора.
  - Проветрить помещение, в котором находится прибор, на несколько минут.
  - Свяжитесь с Dunavox за советом.
- Не используйте механические устройства для ускорения процесса разморозки.

## **ВНИМАНИЕ!**

Риск удушья! Дети играют с упаковочным материалом, которые могут привести к травмам. Держите упаковку вне досягаемости детей.

## **ОСТОРОЖНО!**

Прибор тяжёлый. Самостоятельное ношение и перемещения прибора может привести к травмам. Всегда поднимайте и перемещайте прибор вдвоём.

## **ОСТОРОЖНО!**

Прибор не предназначен для ремонта пользователем. Попытки отремонтировать прибор могут привести к травмам и повреждению прибора, а также аннулировать гарантию:

- Не ремонтируйте и не меняйте ни одну часть прибора, если это не рекомендовано в этом руководстве.
- Не используйте аксессуары, не рекомендованные производителем.
- Не используйте другие электроприборы внутри прибора.

## **УВЕДОМЛЕНИЕ**

Внешние источники тепла могут влиять на работу прибора:

- Не устанавливайте прибор под прямым солнечным светом.
- Не устанавливайте прибор рядом с источниками тепла, такими как духовки, плиты, обогреватели и радиаторы.

## **УВЕДОМЛЕНИЕ**

Вентиляция не работает должным образом, когда вентиляционные решётки закрыты. Прибор может перегреться. Не закрывайте вентиляционные решётки.

## **УВЕДОМЛЕНИЕ**

Хранение открытых бутылок в приборе может привести к протечкам и плесени. Не храните бутылки, которые были открыты.

## **УВЕДОМЛЕНИЕ**

Несколько винных бутылок могут быть тяжёлыми и влиять на центр тяжести прибора, вызывая его наклон: •

Обратите внимание на расположение бутылок в приборе:

- Не выдвигайте сразу более одной загруженной стойки.
- Если на стеллаже больше одного слоя бутылок, не выдвигайте её.
- Старайтесь равномерно распределять бутылки по всему прибору.

## Г. ТРАНСПОРТ И ХРАНЕНИЕ

Транспортировка и хранение должны соответствовать следующим климатическим условиям:

|                              |                           |
|------------------------------|---------------------------|
| Температура окружающей среды | 1 -40 °C                  |
| Влажность окружающей среды   | < 95% (не конденсируется) |

### 4.1. Транспорт

Имейте в виду следующие моменты при перевозке прибора:

- Транспортировать прибор в оригинальной упаковке.
- Транспортировать прибор вдвоём.
- Не наклоняйте упаковку более чем на 45°.

Если прибор уже распакован, убедитесь:

- Зафиксировать дверь в закрытом положении скотчем.
- Защитите внешнюю часть прибора. Используйте мягкую, плотную ткань.

### 4.2. Хранение

Храните прибор в оригинальной упаковке.

## Д. УСТАНОВКА

### 5.1. Перед установкой и использованием нового прибора

#### **ВНИМАНИЕ!**

Перед включением прибора, пожалуйста, откройте дверцу на 5 минут, чтобы проветрить шкаф.

- Ознакомьтесь с инструкциями, прилагаемыми к прибору — неустановка или использование этого прибора в соответствии с инструкцией может аннулировать гарантию.
- Производитель не несёт на себя никакой ответственности за ущерб, вызванный неправильным использованием или неправильной установкой.
- Не устанавливайте этот прибор, если он был повреждён во время транспортировки. Это включает вилку и шнур питания.
- Пожалуйста, храните эти инструкции в надёжном месте для будущей справки.

**Примечание:** Этот прибор предназначен исключительно для хранения вина.

### 5.2. Важные инструкции по безопасности

- Чтобы предотвратить повреждения двери и прокладки, убедитесь, что дверь полностью открыта, прежде чем вынимать полки.
- Не перемещайте винный кулер, когда он заполнен вином, вы можете исказить прибор.
- Если провод питания повреждён, его следует заменить только производителем или Соответствующая квалификация.
- Никогда не позволяйте детям управлять, играть или забираться внутрь прибора.
- Никогда не чистите детали бытовой техники горючими жидкостями.
- Все электрические ремонты должны выполняться квалифицированным инженером-сервисом. Недостаточный ремонт может привести к что создаёт серьёзный источник опасности для пользователя и аннулирует любую гарантию.
- Никогда не храните внутри прибора ничего опасного, например, горючих материалов, взрывчатых веществ, сильных веществ

Кислотные или щелочные вещества и т.д.

- Не храните и не используйте бензин или любые другие горючие пары и жидкости в районе этого или любого другого прибора. Это может привести к пожарной опасности или взрыву.

**Предупреждение:** не допускайте повреждения контура хладагента во время использования или установки прибора. Если устройство повредится, не используйте его, пока не получите указания от сервисного инженера. Хладагент может воспламениться или повредить глаз при протечке.

- Всегда не забывайте отключать прибор от сети перед уборкой. При отключении от электропитания отсоединяйте вилку, а не шнур питания.

- Не используйте ничего электрического внутри винного шкафа.

- Всегда держите вентиляционные отверстия свободными от препятствий. Если они будут заблокированы, сразу очистите их.

- Убедитесь, что вилка находится в доступном месте после завершения установки.

- Используйте этот прибор только в бытовых целях в соответствии с этими инструкциями. Винный холодильник подходит для хранения вина (или других бутылочных напитков). Он не подходит для хранения свежих или замороженных продуктов.

- Этим прибором могут пользоваться дети в возрасте 8 лет и старше, а также лица с ограниченными физическими, сенсорными или умственными способностями, либо с отсутствием опыта и знаний, если им предоставляли надзор или инструкции по безопасному использованию прибора и они понимают связанные с ним опасности. Дети не должны играть с прибором. Уборка и обслуживание пользователей не должны осуществляться детьми без присмотра.

- Хладагент этих приборов — R600a, горючие и взрывчатые вещества не следует класть в шкаф или рядом с ним, чтобы избежать пожара или взрыва.



### 5.3. Установка винного шкафа

- Удалить внешнюю и внутреннюю упаковку.

- **Примечание:** перед подключением винного шкафа к источнику питания дайте ему стоять вертикально примерно 24 часа. Это снизит вероятность неисправности системы охлаждения при транспортировке.

- Очистите внутреннюю поверхность тёплой водой с помощью мягкой тряпки.

- Чтобы выровнять винный шкаф, отрегулируйте переднюю нивелировочную ножку внизу.

- Разместить винный шкаф вдали от прямых солнечных лучей и источников тепла (духовка, плита, обогреватель, радиатор и т.д.). Прямой солнечный свет может влиять на акриловое покрытие, а источники тепла увеличивают потребление электроэнергии. Экстремально низкие температуры окружающей среды также могут привести к неправильной работе устройства.

- Избегайте размещения устройства во влажных местах.

- Винный шкаф должен располагаться так, чтобы температура окружающей среды была от 16°C до 38°C. Если температура окружающей среды выше или ниже этого диапазона, производительность устройства может пострадать. Размещение прибора в экстремально холодных или жарких условиях может привести к колебаниям внутренней температуры. Диапазон установленных температур может не быть достигнут.

- Подключите винный шкаф к соответствующей розетке. Если вилку нужно заменить, используйте инструкции, указанные в разделе «Электрические требования».

- Выключите предохранитель розетки перед подключением прибора к сети.

- Подключить прибор к заземленной розетке

- Перед проведением технического обслуживания выключите предохранитель розетки.

- Не подключайте прибор к розетке, если шнур питания повреждён.

- Не подключайте прибор к неисправной розетке.
- Держать прибор и шнур питания подальше от воды и влаги.

**Примечание:** стеклянная дверь больше прибора и ломается, если поставить прибор на пол без ножек. Не ставьте прибор прямо на пол, если он не поддерживается ножкой или внешней опорой.

**Примечание:** вентиляция не может работать должным образом, когда вентиляционные решётки закрыты. Прибор может перегреваться. Не закрывайте вентиляционные решётки.

**Примечание:** Хранение открытых бутылок в приборе может привести к протечкам и появлению плесени в винном холодильнике. Не храните бутылки, которые были открыты.

**Примечание:** всегда прикрепляйте прибор к шкафу.

**Процесс установки прибора состоит из следующих этапов:**

|   |
|---|
| Встроенная в колонну                      |
| Выбор места                               |
| Подготовка прибора к установке            |
| Подключение блока питания                 |
| Установка прибора                         |
| Изменение направления двери (опционально) |
| Завершение установки                      |

В следующих главах есть ещё пять объяснений по каждому этапу.

## 5.4. Выбор места

### УВЕДОМЛЕНИЕ

Внешние источники тепла могут влиять на работу прибора. Не устанавливайте прибор:

- При прямом солнечном свете
- Рядом с источниками тепла, такими как духовка, плита, обогреватель или радиатор.

Монтажная комната должна соответствовать следующим условиям:

|                     |                                      |
|---------------------|--------------------------------------|
| Рабочая температура | 16–38 °C                             |
| Рабочая влажность   | < 95% (не конденсируется)            |
| Объём воздуха       | > 1 м3 на 8 куб охлаждающей жидкости |

Имейте в виду, что установка в открытых кухнях или у перегородок может увеличить шумовое загрязнение, исходящее от прибора.

**Чайвье!** Также на [www.dunavox.com](http://www.dunavox.com) можно найти чертеж установки.

Прибор можно встраивать. Место установки должно соответствовать следующим условиям:

- Не прямо рядом с духовкой или над ней.
- Нижняя поверхность достаточно прочная, чтобы поддерживать загруженное устройство.
- Сухая, стабильная и ровная поверхность.
- Рядом с отдельной розеткой (220–240 VAC, 50 Гц).

## 5.5. Подготовка прибора к установке

A. Удалите всю внешнюю и внутреннюю упаковку.

**Чаевые!** Продукт тяжёлый и его трудно переместить на большие расстояния. Рекомендуем распаковывать продукт на месте установки.

- Б. Проверьте, есть ли все содержимое упаковки и не повреждено. В упаковке должен быть 1x винный кулер Dunavox, 1x руководство пользователя и 1x энергетическая этикетка. Если детали отсутствуют или повреждены, свяжитесь с поставщиком.
- В. Используйте тёплую воду и мягкую тряпку, чтобы очистить внутреннюю часть прибора.  
**Чаевые!** Внутри прибора сначала может сохраняться остаточный запах. Запахи исчезают, когда устройство работает.
- Г. Дайте прибору стоять вертикально как минимум 24 часа. В это время вы можете держать дверцу прибора открытой, чтобы вывести остаточные запахи.
- Д. Поставьте прибор перед местом установки. Оставьте пространство 0,5 м между прибором и шкафом для электромонтажа. Прибор готов к электромонтажу.

### **ВНИМАНИЕ!**

Риск электрического тока. Когда прибор подключён к сети, он содержит высокое напряжение:

- Электромонтаж должен соответствовать местным и национальным требованиям.
- Электромонтаж должен выполняться квалифицированным и компетентным специалистом.
- Не перемещайте прибор, когда он подключён к активной розетке.
- Не подключайте прибор к розетке, если он повреждён. Если шнур питания повреждён, его должен заменить производитель или авторизованный сервисный центр.

## **5.6. Подключите прибор к блоку питания:**

- А. Выключите предохранитель розетки.
- Б. Подключите кабель питания к розетке. Обязательно заземляйте прибор.
- В. Включите предохранитель розетки обратно.
- Г. Проверьте, включён ли прибор.

Если прибор не включается, повторите шаги, описанные в этой главе. Если прибор всё ещё не работает, свяжитесь с вашим поставщиком. Выключите предохранитель розетки, чтобы безопасно продолжить установку.

## **5.7. Установка прибора**

- А. Убедитесь, что электромонтаж завершен до установки прибора.
- Б. Отрегулируйте ножки так, чтобы прибор стоял на всех 4 футах и стал ровным и стабильным.
- В. Вставьте прибор в шкаф. Убедитесь:
  - Кабель питания не застрял под прибором.
  - Прибор не касается задней стенки.
  - Прибор стоит в центре шкафа.
  - В верхней части прибора есть не менее 5 мм свободного пространства.

Ещё раз проверьте, ровно ли устройство и стабильно. Если нет, отрегулируйте ножки так, чтобы прибор стоял на всех 4 футах и стал ровным и устойчивым.

## **5.8. Изменение направления двери (опционально)**

При необходимости направление двери можно изменить после установки прибора. Мы рекомендуем поменять направление двери вдвоём.

## ВНИМАНИЕ!

Дверь сделана из стекла и может разбиться при падении. При обратном направлении двери позвольте другому человеку поддерживать дверь при открывании петель.

Для получения дополнительной информации смотрите главу 8.

### 5.9. Фиксация в шкафу

Прибор должен быть закреплён на шкафу, чтобы предотвратить его движение внутрь в колонне при многократном открытии (толчке) двери.

- А. Отверстия для фиксации расположены над и под дверью.
- Б. Прикрепите прибор к шкафу четырьмя винтами.

### 5.10. Завершение установки

- А. Включите предохранитель розетки.
- Б. Проверьте, включён ли прибор. Теперь вы можете пользоваться этим прибором.

**Чаявые!** При первом использовании прибора мы рекомендуем подождать 2–3 часа, прежде чем положить бутылки внутрь, чтобы прибор достиг установленной температуры.

## 6. РАБОТА ПРИБОРА

### УВЕДОМЛЕНИЕ

Риск повреждения вашей техники. Не включайте прибор сразу после его выключения. Подождите 5 минут, прежде чем перезапустить прибор.

Управление вашим винным куллером

Для DVH-19.50

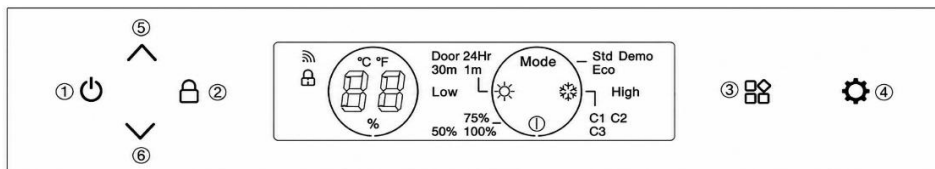

Для DVH-25.65, DVH-44.120, DVH-70.185

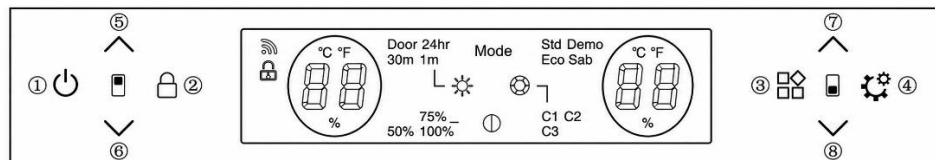



### 6.1. Кнопка включения/выключения питания (1)

Система в нормальном режиме включает питание после подключения. Длительное нажатие кнопки — 3 секунды, раздаётся питание, питание **ВЫКЛЮЧЕНО**. Слегка нажав на эту кнопку, появляется питание, продукт включается.

## 6.2. Кнопка блокировки (2)

В нормальном режиме (без отказа) система по умолчанию разблокируется после включения продукта.

Длительное  нажатие кнопки 3 секунды — будет питание. Система переходит в режим блокировки, чтобы заблокировать панель управления. Система не срабатывает при нажатии кнопок в режиме Блокировки.

Длительное нажатие  кнопки 3 секунды в режиме блокировки, будет издавать питание, разблокировка панели управления.

## 6.3. Кнопка переключателя функций (3)

Система имеет 4 значка функций:

Настройки системы

Mode

Настройки яркости света



Настройки цвета света



Настройки продолжительности света



Нажмите  кнопку, чтобы переключиться между функциями во время мигания значка. Если после 5-кратного мигания не происходит действия, система выходит из режима переключения функций.

## 6.4. Кнопка настройки функции (4)

Эта кнопка сработает только при мигании значка функции. Используйте эту кнопку, чтобы переключаться между функциями.

## 6.5. Настройка температуры

(5) (6) Кнопки регулировки температуры верхней зоны

(7) (8) кнопки регулировки температуры в нижней зоне



**Кнопка повышения температуры**

Одно нажатие кнопки раздаётся писк, температура поднимется на 1°C.

Когда установленная температура достигает установленного верхнего предела, она не меняется.



**Кнопка снижения температуры**

Если нажать кнопку один раз, раздаётся питание, температура упадёт на 1°C.

Когда установленная температура достигает установленного нижнего предела, она не меняется.

### Диапазон контроля температуры

- Для DVH-19.50: 5-18°C

- Для DVH-25.65; DVH-44.120; DVH-70.185: Верхняя зона: 5-10°C, нижняя зона: 10-18°C

## Заводская настройка по умолчанию

- Для DVH-19.50: 12°C

- Для DVH-25.65; DVH-44.120; DVH-70.185: Верхняя зона: 6°C, нижняя зона: 12°C



### 6.6. Страница настройки режима работы

Нажмите  иконку, когда мигает  кнопка, чтобы переключиться между Std//Eco/Demo режимами.



- A. Std (Стандартный режим): Система по умолчанию включает режим «Std» после включения продукта.
- B. Eco (режим энергосбережения): После перехода в режим Eco внутренний свет гаснет через 3 секунды, а экран — через 20 секунд после закрытия двери.
- B. Демо: после перехода в режим демонстрации компрессор перестаёт работать. Все остальные функции остаются в рабочем состоянии. Например, механизм с нажатием и открытием двери и освещение. Этот режим идеально подходит для шоурумов или выставок с демонстрацией винного кулера.

Выбранный режим мигнет 5 раз, чтобы подтвердить параметр.



### 6.7. Страница настроек режима света

Нажмите икон , когда мигает, нажмите  кнопку, чтобы настроить внутреннюю длительность света. Варианты: «Дверь, 1 минута, 30 минут или 24 часа». Выбранная кнопка света мигнет 5 раз, подтверждая выбранный вариант. Система по умолчанию такова: индикатор «Дверь» горит, когда дверь открыта, и выключается, когда закрыта. При всех настройках длительности яркость 100% при открытии двери, но яркость ниже, если дверь закрыта. Яркость зависит от установленного уровня яркости.

### 6.8. Страница настройки яркости света



Нажмите на  икон, когда он мигает , чтобы переключиться между уровнем яркости 50% / 75% / 100%. Выбранный уровень мигает 5 раз, чтобы подтвердить настройки. Система по умолчанию — 75% яркости после включения прибора.

### 6.9. Страница с настройками светлых цветов

Нажмите икон , когда  мигает — кнопку, чтобы переключиться между цветами C1/C2/C3. Выбранный цвет мигает 5 раз, чтобы подтвердить настройки. Система по умолчанию — цвет C1. C1 — белый, C2 — синий, а C3 — оранжевый.

### 6.10. Выбор между °C/F на экране

Переключение Цельсия и Фаренгейта:

При длительном нажатии  и  одновременно верхней или нижней зоны в течение 3 секунд температура будет переключаться между °C и F.

### 6.11. Шаги использования Wi-Fi

1. Отсканируйте код, чтобы скачать приложение «smart life» и установить его на свой телефон.



2. Зарегистрируйте личный аккаунт и войдите в свою домашнюю Wi-Fi сеть.
3. После подключения питания, нажмите и удерживайте  кнопку в течение 3 секунд до четырёхкратного сигнала. Система переходит в статус согласования сети. Задняя подсветка кнопки начала светиться.
4. Нажмите «+» на странице приложения, чтобы «Добавить устройство». Приложение автоматически ищет устройства и пытается подключиться.
5. Иконка устройства появляется при успешном поиске приложения по устройству. Нажмите на значок и введите пароль Wi-Fi. А потом ждать полного соединения.
6. После успешного подключения сети подсветка перестаёт светиться. Приложение входит в главное окно управления винным кулером. Теперь вы можете пользоваться приложением. Если соединение не сработает, пожалуйста, проверьте сеть WIFI и попробуйте подключиться снова.

## 6.12. Сетевой интерфейс

1. **Интерфейс Bluetooth (Bluetooth LE):** перед сетевым выделением устройство по умолчанию включает функцию Bluetooth, и его основная функция используется для поиска устройства по близости и начального подключения. Когда вы готовы подключить устройство к сети, мобильные телефоны и другие умные устройства могут быстро обнаружить устройство через Bluetooth и установить предварительную связь для подготовки к последующему процессу Wi-Fi.
2. **WiFi-интерфейс:** До выделения сети Wi-Fi интерфейс устройства не подключается, а находится в настраиваемом режиме прослушивания. Он всегда слушает Wi-Fi сигналы в окружающей среде и ждёт команды, отправленной пользователем через мобильное приложение. Как только он получит правильное назначение для подключения к указанной Wi-Fi сети. Устройство поддерживает Wi-Fi только в диапазоне 2,4 ГГц, что больше подходит для стабильного подключения к умным устройствам в домашней службе регистрации.
3. **Услуга вещания устройств:** устройство непрерывно транслирует информацию о своем устройстве через Bluetooth, включая имя устройства, тип устройства и уникальный идентификатор. Информация о трансляции будет приниматься окружающими Bluetooth-устройствами, чтобы пользователи могли быстро определить и выбрать оборудование, которое нужно подключить к сети в приложении мобильного телефона.
4. **Сетевая услуга:** будь то установление начального соединения с приложением мобильного телефона через Bluetooth или последующей сетевой конфигурации через Wi-Fi, устройство предоставляет соответствующую сетевую услугу. Имя Wi-Fi сети (SSID) и пароль роутера передаются из APP в мобильное приложение через Bluetooth. В процессе распространения Wi-Fi устройство пытается подключиться к указанной Wi-Fi сети согласно полученной информации о распределении и передавать обратную связь мобильному приложению о ходе и результате распространения.

## 7. ПОЛКИ

- В соответствии с конфигурацией вашего продукта, пожалуйста, проверьте соответствующие стеллажи Remove or Replace Racks.

• Чтобы не повредить прокладку двери, убедитесь, что дверь полностью открыта, когда вытаскиваете полку из рельсового отсека.

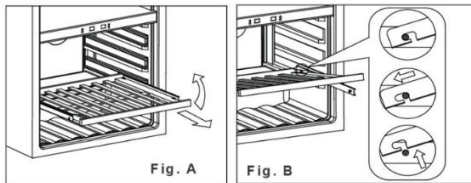

1. Полностью удлините полку, которую хотите снять (рис. А)
2. Поднимите переднюю часть полки (рис. А)
3. Удерживая дорожку полки, вдавливая полку внутрь, затем вверх, чтобы освободить задние амортизаторы (рис. В)

## 7.1. Установка рельсов



1. Поставьте рельсы на отверстия для винтов (отмечено красным цветом на первой фотографии)
2. Закрепить направляющие к шкафу в обоих отверстиях для винтов (винты идут к направляющим)
3. Закрепите направляющие с обеих сторон шкафа.
4. Установите полку согласно описанию в разделе «Полки»

## 8. ДВЕРЬ

### 8.1. Как изменить угол открытия двери для моделей с 2 зонами (DVH-25.65, DVH-44.120, DVH-70.185)

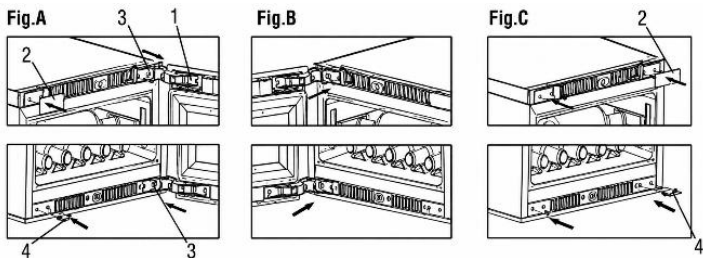

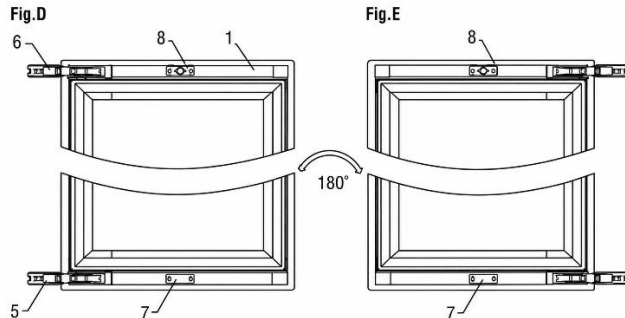

**A.** дверь; **2.** декоративная тарелка; **3.** винт; **4.** декоративный гвоздь; **5/6.** дверные петли; **7.** пресс для дверной лампы; **8.** Коробка с ручками

1. Откройте дверь и уберите декоративный элемент (2) с верхней левой стороны и декоративный гвоздь (4) с нижней левой стороны.

2. Снимите все винты (3) с верхней и нижней петли, а затем снимите дверь (рис. А).

3. Снимите нажимную пластину с дверной лампы (7) и установите её на верхней дверной раме, снимите коробку с ручками (8) и установите её на нижней дверной раме, затем поверните дверь на 180 градусов (рис. D, E).

4. Закрепите винты в верхнем левом и нижнем левом углу коробки и будьте осторожны, чтобы не затянуть их (рис. B).

5. Вставьте дверную петлю в винты в верхнем левом и нижнем левом углу, выровняйте с пазом и затяните винты, чтобы петля двери была плотно зафиксирована (рис. B).

6. Наконец, установите декоративные элементы (2) и декоративные гвозди (4) в верхний правый и нижний правый углу коробки (рис. C).

**Примечание:** для замены двери требуется два человека.

## 8.2. Как изменить угол открытия двери для модели с 1 зоной (DVH-19.50)

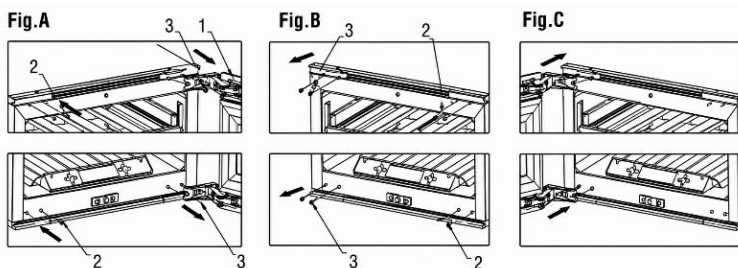

Fig.D

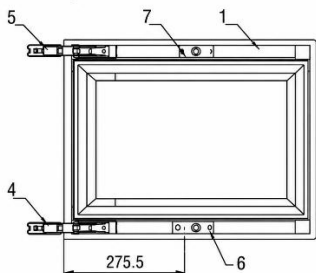
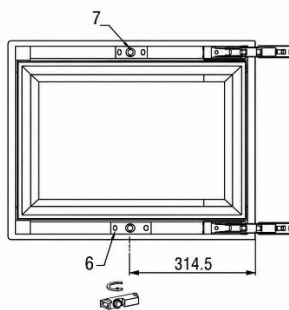

Fig.E



1. дверь; 2. декоративные гвозди; 3. Винты; 4/5. дверные петли; 6. коробка с ручками; 7. Сетка

1. Откройте дверь и уберите декоративный гвоздь (2) слева (рис. А).

2. Снимите все винты (3) с верхней и нижней петли, а затем снимите дверь (рис. А).

3. Снимите кронштейн (7) и установите его на нижней дверной раме, снимите коробку с ручками (6) и установите её на верхнюю дверную раму, затем поверните дверь на 180 градусов (рис. D/E).

4. Закрепите винт (3) в верхнем левом и нижнем левом углу коробки, стараясь не затянуть его (рис. В).

5. Вставьте дверную петлю в винты в верхнем левом и нижнем левом углу, выровняйте с пазом и затяните винты, чтобы петля двери была плотно зафиксирована (рис. С).

6. Наконец, установите декоративные гвозди (2) в верхний правый и нижний правый угол коробки (рис. В).

Примечание: чтобы поменять дверь, нужны двое.

### 8.3. Использование функции нажатия и открытия двери

#### УВЕДОМЛЕНИЕ

Риск повреждения системы push-to-open:

- Никогда не отталкивайте поршень вручную.
- Никогда не удерживайте и не заставляйте толкающий поршень.
- Никогда не заставляйте дверцу закрываться в закрытом положении, если толкающий поршень всё ещё выдвинутый.

Функция нажатия с открытием двери активируется при включении устройства.

1. Слегка сдвиньте дверь внутрь в верхнем углу двери, с противоположной стороны петли (или нижней части двери для DVH-19.50). Нажмите 2-3 секунды, пока толкатель не выдвинется и дверь откроется на 9 см. Через две секунды дверь можно открыть вручную.

2. Через 4 секунды толкающий поршень возвращается в исходное положение. Если дверь не открывается вручную, она закрывается.

**Чаявые!** Если дверь не закрывается должным образом, открывайте и закрывайте её снова и ждите 3 секунды.

### 8.4. Сброс начальной позиции

В начальном положении толкатель находится заподлицо с передом корпуса. Если начальная позиция неправильно выровнена:

1. Выключите прибор.

2. Выключите предохранитель розетки.
3. Через 10 секунд включите предохранитель обратно. Толкающий поршень возвращается в исходное положение.

## 8.5. Как отрегулировать толкающую дверь

Функция автоматического открытия двери работает, нажимая на переключатель перед шкафом через ручку на двери, чтобы запустить процесс открытия. Зазор у двери может изменяться из-за вибраций и других факторов в транспорте; Она делает функцию автоматического открытия двери нечувствительной или невозможной для обычного использования. Пожалуйста, проверьте расстояние между ручкой и выключателем в закрытом состоянии двери и настройте оптимальное расстояние, поворачивая ручку.

1. Дверь открывается автоматически после включения питания; Это показывает, что расстояние между ручкой и переключателем слишком близко.
2. Ответа нет, даже жми дверь сильнее; Это указывает на слишком большое расстояние между ручкой и переключателем.
3. Дверь открывается автоматически даже при мягком прикосновении, это указывает на слишком большое расстояние между ручкой и выключателем.

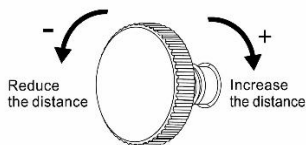

### Adjusting knob

Пожалуйста, отрегулируйте ручку, исходя из круга 1/4 в приведённых выше случаях: поверните влево, ручка выдвинута за пределы дверной рамы; При повороте вправо ручка втягивается в дверную раму.

1. Отрегулировать винт в середине верхней стороны внутри двери:
  - Винт по часовой стрелке, чтобы снизить чувствительность.
  - Винт против часовой стрелки для повышения чувствительности.
2. Закройте дверь и проверьте, соответствует ли чувствительность.

## УВЕДОМЛЕНИЕ

Слишком высокая или слишком низкая чувствительность может привести к тому, что система push-to-open вообще не работает.

## 9. ТЕМПЕРАТУРА

Оптимальная температура зависит от типа вина:

| Тип вина         | Оптимальная температура |            |
|------------------|-------------------------|------------|
| Красное вино     | 14–18 °C                | 57 – 65 °F |
| Белое вино       | 5–10 °C                 | 41–50 °F   |
| Вызревающее вино | 11–14 °C                | 52 – 57 °F |

Всегда проверяйте этикетку бутылки для оптимальной температуры хранения ваших вин.

### 9.1 Зоны

Прибор может быть оснащён несколькими зонами. Каждая зона подходит для различных видов вин. Дисплеи показывают текущую температуру в соответствующих зонах.

**Чаявье!** Если хотите переключать устройства на дисплее между °C и °F.

| Тип          | Зона         | Виды вина                  | Настройки температуры |            |
|--------------|--------------|----------------------------|-----------------------|------------|
| Однозона     |              | Все виды вина              | В зависимости от вина |            |
| Двойная зона | Верхняя зона | Шампанское<br>Белое вино   | 5–10 °C               | 41–50 °F   |
|              | Нижняя зона  | Белое вино<br>Красное вино | 10–18 °C              | 50 – 65 °F |

Для оптимальной работы рекомендуем разницу температур между зонами не менее 4 °C.

## 9.2. Контроль температуры

Для управления настройками температуры:

1. Нажмите одну из кнопок температуры, чтобы проверить установленную температуру. На дисплее мигает установленная температура.
2. Используйте кнопки температуры, чтобы изменить температуру.

Если кнопки температуры не нажимаются дольше 5 секунд, дисплей перестаёт мигать и снова показывает текущую температуру в соответствующей зоне.

### УВЕДОМЛЕНИЕ

Если температура на дисплее продолжает мигать, измеренная температура отклоняется более чем на 5 °C от установленной температуры. Отклонение температуры более 5 °C может повредить качество вина. Проверьте, выдерживают ли хранящиеся вина разницу температуры, а если нет — уберите вино из холодильника, пока дисплей не перестанет мигать.

Функция памяти температуры следит за тем, чтобы настройки температуры оставались прежними, когда устройство включается после отключения питания.

## 9.3. Хранение вина

Количество вина, которое можно хранить в приборе, зависит от размера бутылок. Ёмкость примерно соответствует максимуму на основе бутылок Bordeaux объемом 750 мл.

### УВЕДОМЛЕНИЕ

Несколько винных бутылок могут быть тяжёлыми, влиять на центр тяжести прибора и вызывать её наклониться. Обратите внимание на расположение бутылок в приборе:

- Не вытягивайте сразу более одной загруженной стойки.
- Если на стеллаже больше одного слоя бутылок, не выдвигайте из неё.
- Старайтесь равномерно распределять бутылки по всему прибору.

Открытые бутылки могут привести к проливу прибора. Кладите в прибор только нераспакованные бутылки.

Чтобы хранить вино в приборе, сделайте следующее:

1. Полностью откройте дверь.
2. Вытащите одну из стеллажей.
3. Поставьте бутылку ровно на полку.
4. Вставьте багажник обратно в прибор.
5. Закройте дверь как следует.

Для оптимальной работы прибора учитывайте следующие моменты:

- Если у вас недостаточно бутылок для наполнения прибора, распределите их максимально равномерно по прибору.
- Оставьте зазор между стеной и бутылками для циркуляции воздуха.

## 9.4. Добавление контейнера для влажности (по желанию)

Когда прибор установлен в очень сухом климате (влажность ниже 40%), можно установить в него контейнер с влажностью.

**Чаявье!** Имейте в виду, что использование контейнера с влажностью уменьшает ёмкость бутылки прибора.

Чтобы добавить контейнер с влажностью, сделайте следующее:

1. Наполните контейнер с влажностью водой.
2. Поставьте ящик с влажностью на полку с бегами.

## 10. ЭНЕРГОСБЕРЕЖЕНИЕ

Прибор сам по себе энергоэффективен. Если вы хотите использовать прибор максимально эффективно:

- Держите дверь закрытой как можно дольше.
- Не меняйте установленную температуру слишком часто.
- Выключайте прибор, когда он пуст, на более длительное время.
- Винный охладитель должен находиться в самой прохладной части комнаты, вдали от производящей техники и от прямого солнечного света.

## 11. УХОД И ОБСЛУЖИВАНИЕ

### **ВНИМАНИЕ!**

Риск электрического тока. Когда прибор подключён к сети, он содержит высокое напряжение. Перед обслуживанием выключите предохранитель розетки.

Для поддержания прибора в оптимальном состоянии необходимы следующие задачи по обслуживанию:

| Техническое обслуживание | Частота   |
|--------------------------|---|
| Быстрая уборка           | Каждый месяц  |
| Тщательная очистка       | Когда он грязный или когда не используется длительное время             |
| Размораживание           | Каждые шесть месяцев (или когда иней на испарителе будет толщиной 5 мм) |

В следующих главах приведены инструкции по выполнению этих задач по обслуживанию.

### 11.1. Уборка

#### **УВЕДОМЛЕНИЕ**

Использование неправильных чистящих средств может повредить поверхности прибора. Не используйте абразивные или агрессивные чистящие средства, губки или тряпки. Чистите в направлении волокон. Дисплей содержит электрические компоненты. Слишком много воды при уборке может повредить дисплей. Обязательно отжмите тряпку или губку перед чисткой дисплея.

Чтобы очистить прибор, сделайте следующее:

1. Отключите питание, отключите прибор и уберите все предметы, включая бутылки, полки и полки.
2. Промой внутренние поверхности тёплой водой и мягким раствором.
3. Помойте полки мягким раствором моющего средства. Подождите, пока полки высохнут, прежде чем возвращать в квартиру
4. Выжать лишнюю воду из ткани при очистке зоны управления или любых электрических частей.
5. Стирайте снаружи тёплой водой и мягким жидким моющим средством. Хорошо смойте и вытрите чистой мягкой тряпкой.
6. Очистите вентиляционные отверстия влажной и мягкой тряпкой.
7. Если есть, очистите контейнер с влажностью под проточной водой.
8. Очистите дверь стеклоочистителем и мягкой тряпкой.

## **ВНИМАНИЕ!**

Никогда не включайте прибор, когда внутри или полки мокрые. Работа во влажной среде значительно увеличивает риск появления плесени. Маку убедитесь, что внутри прибора и все аксессуары полностью сухие, прежде чем включать его.

## **11.2. Разморозка прибора**

Разморозка обычно занимает 2-4 часа. Прибор размораживается, когда весь иней от испарителя исчезнет.

Чтобы разморозить прибор:

1. Выключите прибор.
2. Уберите бутылки из прибора.
3. Оставьте дверь открытой, чтобы ускорить процесс.
4. Положите полотенца у дверного входа прибора, чтобы впитывать воду.
5. Включите прибор обратно.
6. Если есть, пополните контейнер с влажностью.

## **12. ОТКЛЮЧЕНИЕ ЭЛЕКТРОЭНЕРГИИ**

Большинство отключений питания устраняются в течение нескольких часов и не должны влиять на температуру прибора, если вы минимизируете количество открытых дверей. Если питание будет отключено длительное время, необходимо принять необходимые меры для защиты содержимого.

## **13. ОТПУСК**

Короткие отпуска: Оставляйте винный кулер/холодильник для напитков работать в течение каникул менее трёх недель. Если прибор не используется несколько месяцев, уберите все предметы и выключите его. Тщательно очистите и высушите интерьер. Чтобы предотвратить появление запаха и плесени, оставьте дверь немного открытой: при необходимости заблокируйте её.

## **14. ПЕРЕМЕЩЕНИЕ ВИННОГО КУЛЕРА**

1. Уберите все предметы.
2. Уберите свободные предметы из винного холодильника (бутылки и полки) или починьте их с помощью пенопласта.
3. Поднимите регулируемую ножку к основанию, чтобы избежать повреждений.
4. Заклеить дверь скотчем.
5. Убедитесь, что прибор держится в вертикальном положении во время транспортировки. Также защищайте снаружи приборов одеялом или подобными предметами.

## **15. ЧАСТО ЗАДАВАЕМЫЕ ВОПРОСЫ**

## 1. Прибор недостаточно охлаждается. Что делать?

Убедитесь, что дверь полностью закрыта. Не подвергайте устройство прямому солнечному свету. Держите вентиляционные решётки в чистоте.

## 2. Прибор часто включается и выключается.

Винный охладитель обычно запускает цикл охлаждения каждые 10–15 минут. Если компрессор запускается чаще, проверьте следующее: климатические условия на месте установки; Правильное закрытие двери. Если одновременно было загружено много новых бутылок, установке может потребоваться не менее 24 часов, чтобы достичь установленной температуры, что приведёт к временно более частым циклам охлаждения.

## 3. Дверь не открывается.

Проверьте установку и ознакомьтесь с руководством пользователя для инструкции по регулировке датчика открытия двери.

## 4. Внутреннее освещение не работает.

Проверьте настройки винного кулера. Более подробную информацию о доступных настройках можно найти в руководстве пользователя.

## 5. На стекле появляется конденсат.

Избыточная влажность в комнате может вызвать проблемы с влажностью. Это не неисправность прибора.

## 6. Дверь не закрывается должным образом.

Винные охладители могут оставаться упакованными более шести месяцев, прежде чем попадут на клиента. Блоки надёжно защищены пенопластом со всех сторон и закреплены двумя ремнями для обеспечения безопасной среды и предотвращения физических повреждений во время транспортировки. Из-за плотной упаковки прокладка двери может деформироваться и потребовать регулировки. Чтобы исправить это, закройте дверь и аккуратно прогрейте прокладку феном. Аккуратно отрегулируйте ламелли прокладки, чтобы помочь им открыться и вернуться в правильную форму. Проверьте положение прокладки и дверцы, чтобы убедиться в правильной герметизации. Если прокладка ослабла или потеряла форму спустя годы, её можно восстановить с помощью фена. Убедитесь, что устройство ровно и все полки правильно установлены.

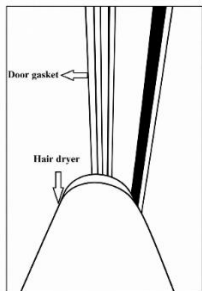

## 7. Как зарегистрировать мой запрос на обслуживание

Пожалуйста, используйте ссылку для регистрации вашего запроса на обслуживание: <https://service.dunavox.com/>

Для регистрации вам потребуется следующая информация:

- Контактные данные (имя, адрес электронной почты, номер телефона)
- Данные счёта (страна покупки, дата покупки, у кого вы покупали)

- Детали продукции (тип продукции, серийный номер)

- Описание ошибки (Объяснение ошибки: при подаче формы отчёта о сервисе обязательно загружать фотографии установки).

Если вы заметите необычное поведение в вашем устройстве, пожалуйста, свяжитесь с местным продавцом или отправьте письмо на следующий адрес электронной почты: [service@dunavox.com](mailto:service@dunavox.com)

## 16. УТИЛИЗАЦИЯ

1. Перед утилизацией старого прибора отсоедините вилку от основной розетки, чтобы убедиться, что прибор не работает.
2. Снимите дверь, но оставьте полки на месте, чтобы дети не залезли внутрь.
3. Отрежьте основной кабель и выбросьте его.



Символ на продукте или его упаковке указывает, что этот продукт не должен использоваться как обычные бытовые отходы, а должен быть доставлен в пункт сбора электро- и электронных товаров. Утилизация должна осуществляться в соответствии с местными экологическими нормами по утилизации отходов. Правильно утилизируя этот продукт, вы способствуете защите окружающей среды и здоровью ваших сограждан. Неправильная утилизация угрожает здоровью и окружающей среде. Дополнительную информацию о переработке продукта можно получить в мэрии, в отделе вывоза мусора или в магазине, где вы приобрели товар.

Если ваш продукт неисправен, свяжитесь с Dunavox. Возможно, мы можем отремонтировать продукт или дать ему вторую жизнь. Если вам нужно избавиться от продукта, утилизируйте его согласно местным правилам. Когда вы продаёте продукт новому владельцу, обязательно добавляйте это руководство или копию этого руководства.

### ВНИМАНИЕ!

При утилизации старой техники убедитесь, что трубы не повреждены.

## 17. ГАРАНТИЯ

Продукция для бытового использования имеет **стандартную 24-месячную гарантию**. Регистрация в течение 30 дней после покупки продлевает гарантию на **12 месяцев (всего 36 месяцев)**.

Регистрация в <https://dunavox.com/product-registration>

Компрессор покрывается ещё **на два (2) года**, что даёт ему в **общей сложности пять (5) лет**.

Гарантия **действует только в стране покупки**.

Требования должны **включать подтверждение покупки** и, если применимо, **подтверждение регистрации**. Гарантия покрывает **труд, запасные части и транспортные расходы**, необходимые для ремонта. Удаление и повторная установка встроенной техники лежит на конечном пользователе. По соображениям безопасности обслуживание на месте не предоставляется для устройств, установленных **выше 2 метров** над уровнем пола.

### Исключения:

Нет покрытия на: повреждения транспорта/переезда; царапины/разбитое стекло, полки или ручки; неправильная установка/использование; неправильное питание или нестабильное напряжение; несанкционированный ремонт/модификация; природные катастрофы; эстетический износ/изменение цвета; потерю или порчу вина или другого содержимого; Общий износ. Dunavox не несет ответственности за любые косвенные или последующие повреждения, включая повреждение вина или сопутствующих материалов.

Продукция покрывается официальной гарантией производителя в соответствии с действующими потребительскими и товарными нормами ЕС. Гарантия принадлежит первоначальному покупателю и не подлежит передаче. Ремонт или замена не продлевает первоначальный гарантийный срок.

Гарантийные положения и технические характеристики могут изменяться без предварительного уведомления.

# DUNAVOX

THE WINE COOLING EXPERT

